



Захват вилочный для мини-погрузчиков





Захват вилочный для экскаваторов-погрузчиков и Фронтальных погрузчиков



ВИЛЫ ПАЛЛЕТНЫЕ

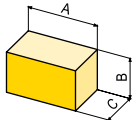

ТЕХНИЧЕСКИЕ ХАРАКТЕРИСТИКИ

Модель			Захват вилочный для мини-погрузчиков				Захват вилочный для экскаваторов-погрузчиков и фронтальных погрузчиков	
			PF 100	PF 120	PF 130	PF 150	PF 250	PF 450
Грузоподъемность макс ⁽¹⁾	Q	кг	1000		1800	2500	2500	4500
Вес стандартной модели		кг	120	145	185	230	260	380
Сегмент вил	ExF	мм	80x30		100x35	100x40	100x40	120x50
Длина вил	C	мм	1000		1100	1200	1200	
Ширина рамы	L	мм	1000	1200	1300	1500	1500	
Высота рамы	H	мм	900	950		450		540
Центр тяжести	B	мм	500				500	
	ТОНН		1,3 - 1,6	1,6 - 2,6	2,6 - 3,5	3,4 - 4,8	---	---
	ТОНН		---	1,5 - 3,0	2,8 - 4,0	---	4,0 - 6,2	6,0 - 12,0
	ТОНН		---	2,0 - 3,4	3,0 - 4,6	---	4,5 - 6,5	6,2 - 9,0
Общий объём без опций		A см	100	120	130	150	150	150
		B см	90	95	95	95	54	54
		C см	110	121	131	141	124	125

⁽¹⁾ Подъем максимального веса рассчитывается равнозначным распределением центра силы тяжести на обе вилы.

Рабочие размеры

Захват вилочный для мини-погрузчиков

Захват вилочный для экскаваторов-погрузчиков и фронтальных погрузчиков

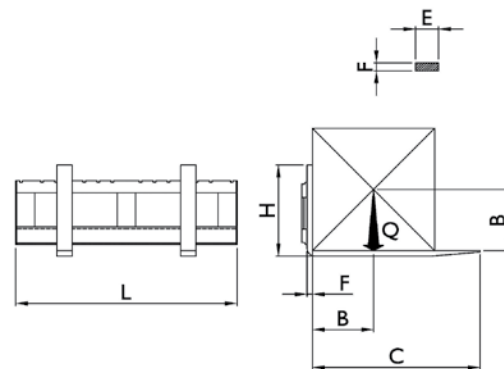
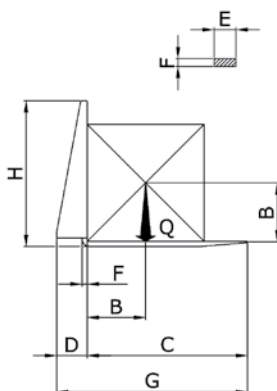
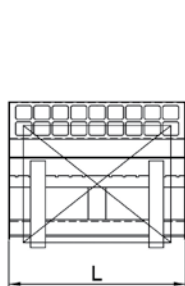

G.F. Gordini srl

Via E. Mattei, 4 - 48012 Bagnacavallo RA - Italy

tel. +39 0545 62712 fax +39 0545 62140

info@gfgordini.com - www.gfgordini.com

ACCESSORI PER MACCHINE OPERATRICI

Вся информация, имеющаяся в этом каталоге является индикативной, в связи с чем G.F. Gordini s.r.l. сохраняет за собой право вносить изменения в производство продукции, без обязательств предупреждения клиента